



THERMO COMFORT

GEBRUIKERSHANDLEIDING

TC35-20



Dank voor het kopen van deze draagbare airconditioner. Lees alvorens uw toestel te gebruiken deze handleiding zorgvuldig door en bewaar ze om nog eens te kunnen raadplegen.

LEES EN BEWAAR DEZE INSTRUCTIES!

| Inhoud

Veiligheidsvoorschriften	2
Let op	3
Waarschuwingen (alleen bij gebruik van R-290 koelmiddel)	4
Vorbereidingen	8
Installatie	9
Werking	12
Onderhoud	15
Diagnose fouten	16
Aantekeningen bij het ontwerp en normen	17
Opmerkingen	18

| Veiligheidsvoorschriften



Dit symbool geeft aan dat het negeren van de instructies ernstige verwondingen kan veroorzaken



WAARSCHUWING: Om verwonding aan uzelf en andere personen, alsmede schade aan eigendommen te voorkomen, dient u de hierin beschreven instructies te volgen. Onjuiste werking vanwege het niet opvolgen van de instructies kan verwonding of schade aanrichten.

- De installatie dient overeenkomstig de installatiehandleiding te worden uitgevoerd. Onjuiste installatie kan leiden tot waterlekage, elektrische ontlading of brand.
- Gebruik alleen de bijgeleverde accessoires en onderdelen, en het aangegeven voor de installatie. Het gebruik van andere onderdelen kan leiden tot waterlekage, elektrische ontlading en brand, of persoonlijke letsel of schade aan het apparaat
- Zorg ervoor dat het stopcontact dat u gebruikt geaard is en het geschikte voltage heeft. De stroomkabel is voorzien van een drietandige geaarde stekker om schokken te voorkomen. Informatie over het voltage is te vinden op de naamplaat van het toestel.
- Uw toestel moet gebruik maken van een geaard muurstopcontact. Als het muurstopcontact dat u wilt gebruiken niet goed geaard is of beschermd is door een zekering of een stroomonderbreker (de benodigde zekering of onderbreker wordt bepaald door de maximale stroom van het toestel. De maximale stroom wordt aangegeven op de naamplaat van het toestel), laat een gekwalificeerd technicus dan het geschikte stopcontact installeren.
- Installeer het toestel op een platte, stevige ondergrond. Als u dit niet doet, kan dit leiden tot beschadiging of overmatig geluid en trillen.
- Om goed te functioneren en gevaar te minimaliseren mogen obstakels het toestel niet belemmeren.
- Wijzig NIET de lengte van de stroomkabel en gebruik GEEN verlengsnoer.
- Sluit GEEN andere apparaten op hetzelfde stopcontact aan. Onjuiste stroomtoevoer kan leiden tot brand of elektrische ontlading.
- Gebruik de airconditioner NIET in een natte ruimte, zoals badkamer of washok. Overmatige blootstelling aan water kan leiden tot kortsluiting in de elektrische onderdelen.
- Installeer het toestel NIET in een omgeving waar het aan brandbare gassen kan blootstaan, dit kan leiden tot brand.
- Het toestel heeft wielen voor een gemakkelijke verplaatsing. Gebruik de wielen niet op dik tapijt en rol ze niet over objecten, hierdoor kan het toestel kantelen.
- Gebruik het toestel NIET als deze gevallen of beschadigd is.
- De applicatie met de elektrische verwarming moet ten minste 1 meter verwijderd zijn van brandbare materialen.
- Raak het toestel niet aan met natte of vochtige handen of als u op blote voeten staat.
- Als de airconditioner tijdens het gebruik omvalt, zet hem dan uit en trek de stekker direct uit het stopcontact. Bekijk of het toestel schade heeft opgelopen. Als u vermoedt dat het toestel schade heeft opgelopen, neem dan contact op met een technicus of de klantenservice voor hulp.
- Schakel bij een onweersbui de stroom uit om schade door blikseminslag te voorkomen.
- Uw airconditioner moet op zo'n manier gebruikt worden dat het beschermd is tegen vocht, bijv. condensatie, spatten van water, enz. Plaats of bewaar de airconditioner niet waar het in het water of andere vloeistof kan vallen of worden geduwd. Als dat gebeurt, trek dan onmiddellijk de stekker eruit.
- Alle bedrading dient strikt volgens het bedradingsschema, dat op de binnenzijde van het schakelkastje te vinden is, te worden aangelegd.
- De printplaat (PCB) van het toestel is voorzien van een zekering tegen overbelasting. De specificaties van de zekering zijn te vinden op de printplaat, bijvoorbeeld: T₁, 15A/250V, enz.

| Let op

Let op

- Dit toestel mag niet worden bediend door kinderen vanaf 8 jaar oud en door mensen met beperkte fysieke, sensorische en mentale vermogens, tenzij zij onder toezicht staan en geïnstrueerd zijn hoe het systeem correct en veilig te gebruiken en de gevaren ervan begrijpen. Kinderen mogen niet spelen met dit apparaat. Kinderen mogen het apparaat niet zonder toezicht reinigen en onderhouden (van toepassing op de Europese landen).
- Het toestel dient niet te worden bediend door personen (inclusief kinderen) met beperkte fysieke, sensorische en mentale vermogens of gebrek aan ervaring en kennis, tenzij zij onder toezicht staan van of zijn geïnstrueerd hoe het systeem correct en veilig te gebruiken door een persoon die instaat voor hun veiligheid (van toepassing op de andere landen buiten de Europese landen).
- Kinderen moeten onder toezicht staan en mogen niet met het toestel spelen. Kinderen dienen altijd onder begeleiding te zijn als ze in de buurt van het toestel komen.
- Indien de stroomkabel is beschadigd, dient deze te worden vervangen door de fabrikant, een service-monteur of gelijkwaardig gekwalificeerd technicus.
- Voordat het toestel wordt schoongemaakt of ander onderhoud krijgt, dient het worden afgesloten van de hoofdtoevoerstroom.
- Verwijder geen vaste deksels. Gebruik het toestel nooit als het niet goed werkt, of als het is gevallen of beschadigd.
- Passeer de kabel niet onder een kleed. Bedek de kabel niet met losse vloerkleden of vergelijkbare bedekking. Passeer de kabel niet onder meubels of apparatuur. Zorg ervoor dat de kabel niet in looppaden ligt en voorkom struikelen.
- Gebruik het toestel niet met een beschadigd koord, stekker, zekering of stroomonderbreker. Gooi het toestel weg of retourneer het aan een geautoriseerde faciliteit voor onderzoek en/of reparatie.
- Beperk het risico op brand of elektrische ontlading en gebruik geen halfgeleidende snelheidsbediening voor de ventilator.
- Het toestel dient te worden geïnstalleerd volgens de nationale regelgeving.
- Neem voor reparatie of onderhoud van uw toestel contact op met een bevoegd onderhoudstechnicus.
- Neem voor installatie van dit toestel contact op met een bevoegde installateur.
- Bedek of belemmer inlaat- of uitlaatrooster niet.
- Gebruik dit toestel niet voor anders dan die beschreven worden in de gebruikershandleiding.
- Schakel voor het schoonmaken de stroom uit en trek de stekker uit het stopcontact.
- Trek de stekker uit het stopcontact bij vreemde geluiden, geur of als er rook uit het toestel komt.
- Druk alleen op de knoppen van het bedieningspaneel met uw vingers.
- Verwijder geen vaste deksels. Gebruik het toestel nooit als het niet goed werkt, of als het is gevallen of beschadigd.
- Stel het toestel niet in werking of schakel het toestel niet uit door de stekker in of uit het stopcontact te doen.
- Gebruik geen gevaarlijke chemicaliën om het toestel schoon te maken. Gebruik het toestel niet in de nabijheid van ontvlambare materialen of dampen, zoals alcohol, insecticiden, benzine, enz.
- Versplaatst het toestel altijd in de verticale positie een plaats het op een stabiel, waterpas oppervlak tijdens gebruik.
- Schakel altijd een bevoegd technicus in voor reparaties. Een beschadigde stroomkabel moet worden vervangen met een nieuwe stroomkabel van de fabrikant van het product en mag niet worden gerepareerd.
- Houd de stekker vast bij de kop als u deze uit het stopcontact trekt.
- Schakel het toestel uit wanneer u het niet gebruikt.

Waarschuwingen (alleen bij gebruik van R-290 koelmiddel)

- Gebruik alleen middelen die worden aanbevolen door de fabrikant om het ontdooingsproces te versnellen of om te reinigen.
- Het toestel dient te worden bewaard in een ruimte zonder ontstekingsbronnen (zoals open vuur, een werkende gasinstallatie of een werkende elektrische verwarming).
- Niet doorboren of verbranden.
- Houd er rekening mee dat koelmiddelen niet altijd een geur hebben.
- Het toestel dient te worden geïnstalleerd, te functioneren en te worden opgeslagen in een ruimte met een vloeroppervlak van ten minste 10m².
- Er moet voldaan worden aan de nationale regelgeving inzake gas.
- Houd ventilatieopeningen vrij van obstakels.
- Bewaar het toestel op een plaats waar het geen mechanische schade kan oplopen.
- De toepassing moet worden bewaard in een goed geventileerde ruimte waarbij de grootte van de ruimte overeenkomt met de specificaties voor de bediening.
- Personen die betrokken zijn bij werkzaamheden aan het koelmiddelcircuit dienen in het bezit te zijn van een door een gekwalificeerde beoordelingsautoriteit geldig verklaard certificaat om koelmiddelen op een veilige manier te hanteren volgens de beoordelingsspecificatie die is goedgekeurd door de sector.
- Dit toestel dient alleen te worden gebruikt zoals aanbevolen door de fabrikant. Onderhoud en reparatie door gekwalificeerd personeel dient te worden uitgevoerd onder de supervisie van de persoon die gekwalificeerd is in het gebruik van ontvlambare koelmiddelen.







Let op: Brandgevaar/ontvlambare materialen
(alleen van toepassing op toestellen met koelmiddel R-290)



BELANGRIJK: Lees deze handleiding zorgvuldig door alvorens uw nieuwe airconditioner te installeren of gebruiken. Bewaart deze handleiding voor later raadplegen.

Verklaring van symbolen op het toestel (alleen toestellen met R-290 koelmiddel):

	WAARSCHUWING	Dit symbool geeft aan dat deze toepassing gebruik maakt van een ontvlambaar koelmiddel. Als het koelmiddel lekt en wordt blootgesteld aan een externe ontstekingsbron bestaat er kans op brand.
	LET OP	Dit symbool geeft aan dat de bedieningshandleiding zorgvuldig moet worden doorgelezen.
	LET OP	Dit symbool geeft aan dat een onderhoudstechnicus dit apparaat dient te installeren met raadpleging van de installatiehandleiding.
	LET OP	Dit symbool geeft aan dat er informatie beschikbaar is, zoals de bedieningshandleiding of de installatiehandleiding.

Waarschuwingen (alleen bij gebruik van R-290 koelmiddel)

1. Transport van apparatuur met ontvlambaar koelmiddel
Zie transportregelgeving
2. Markeren van apparatuur met tekenaanduidingen
Zie plaatselijke regelgeving
3. Verwerking van apparatuur met ontvlambaar koelmiddel
Zie nationale regelgeving
4. Opslag van apparaten/toepassingen
De opslag van apparatuur dient te gebeuren volgens de instructies van de fabrikant.
5. Opslag van verpakte (niet verkochte) apparatuur
De verpakking van opgeslagen dient bescherming te bieden zodat er geen mechanische schade kan worden toegebracht en er geen lek kan ontstaan in het koelmiddelsysteem.
6. Gebruiksaanwijzingen
 - 1) Controle van de omgeving
Voor het in werking treden van systemen met ontvlambaar koelmiddel moeten veiligheidscontroles worden uitgevoerd om het risico op ontsteking te minimaliseren. Voor reparatie van het koelmiddelsysteem moeten de volgende voorzorgsmaatregelen worden genomen.
 - 2) Werkprocedure
Werkzaamheden dienen te worden uitgevoerd in een gecontroleerde procedure om het risico op de aanwezigheid van ontvlambaar gas of stoom tijdens de werkzaamheden te minimaliseren.
 - 3) Algemene werkomgeving
Al het personeel dat belast is met het onderhoud en anderen die in de omgeving werkzaam zijn dienen instructies te ontvangen over de aard van het werk zal worden uitgevoerd.
Werkzaamheden in afgesloten ruimtes dienen te worden voorkomen. De omgeving dient te worden afgezet. Zorg ervoor dat de omgeving veilig is door te controleren op ontvlambaar materiaal.
 - 4) Controle op de aanwezigheid van koelmiddel
De omgeving dient voor en tijdens de werkzaamheden te worden gecontroleerd met een geschikte koelmiddeldetector, zodat de technicus zich bewust is van een eventuele ontvlambare atmosfeer. Zorg ervoor dat het apparaat dat gebruikt wordt om lekken te detecteren geschikt is voor gebruik met ontvlambare koelmiddelen, d.w.z. geen vonken, goed afgedicht en intrinsiek veilig.
 - 5) Aanwezigheid van brandblusser
Als er heet werk wordt verricht aan een het toestel of onderdelen met koelmiddel, dient een geschikte brandblusser binnen handbereik aanwezig te zijn. Hang een poeder- of CO₂ - brandblusser naast het werkgebied.
 - 6) Geen ontstekingsbronnen
Personen die werkzaamheden uitvoeren aan een systeem met koelmiddel met pijpen die ontvlambaar materiaal bevatten of hebben bevat, mogen geen enkele ontstekingsbron gebruiken op een manier die kan leiden tot brand of explosie. Alle mogelijke ontstekingsbronnen, ook het roken van een sigaret, dienen zorgvuldig weg te worden gehouden van de plaats van installatie, reparatie, verwijdering en verwerking, waarbij ontvlambaar koelmiddel in

de directe omgeving kan worden vrijkomen. Voordat de werkzaamheden plaatsvinden dient de directe omgeving van de apparatuur worden vrijkomen. Voordat de werkzaamheden plaatsvinden dient de directe omgeving van de apparatuur worden gecontroleerd op ontvlammingsgevaar op ontstekingsrisico's. Er dienen NIET ROKEN-aanduidingen te worden opgehangen.

7) Geventileerde ruimte

Zorg ervoor dat de omgeving open of op een juiste wijze geventileerd is voordat u het systeem openmaakt of heet werk uitvoert. Tijdens de periode van de werkzaamheden dient de ventilatie aan te blijven. De ventilatie moet vrijgekomen koelmiddel op een veilige wijze kunnen afvoeren, bij voorkeur extern in de atmosfeer.

8) Controles van het koelmiddelsysteem

Wanneer er elektrische onderdelen worden vervangen, dienen deze geschikt te zijn voor hun doel en voor het specifieke toestel. De onderhouds- en gebruiksaanwijzingen van de fabrikant dienen te allen tijde te worden opgevolgd. Vraag bij twijfel de technische afdeling van de fabrikant om hulp. De volgende controles dienen te worden uitgevoerd op installaties met ontvlambare koelmiddelen:

De hoeveelheid dient in overeenstemming te zijn met de grootte van de ruimte waarin de onderdelen met het koelmiddel zich bevinden;

De ventilatiemachines en -uitlaten dienen goed te werken en niet belemmerd te zijn;

Als er een indirect koelmiddelcircuit wordt gebruikt dienen te secundaire circuits te worden gecontroleerd op de aanwezigheid van koelmiddel; en dit dient visueel en leesbaar te worden aangegeven op het apparaat; Markeringen en tekens die niet leesbaar zijn dienen te worden gecorrigeerd;

Koelmiddelpijpen en -onderdelen dienen te zijn geïnstalleerd in een positie waarbij het onwaarschijnlijk is dat ze worden blootgesteld aan materialen die de koelmiddel bevattende onderdelen aantasten, tenzij die onderdelen gemaakt zijn van materialen die niet aangetast kunnen worden of goed beschermd zijn tegen corrosie.

9) Controle op elektrische apparaten

Bij reparaties en onderhoud aan elektrische onderdelen dienen initiële veiligheidscontroles en inspectieprocedures op de onderdelen te worden uitgevoerd. Als er zich een fout voordoet die de veiligheid kan benadelen, dan mag de elektrische apparatuur niet worden aangesloten op het stroomcircuit totdat de fout verholpen is. Als de fout niet onmiddellijk kan worden verholpen, en de werkzaamheden moeten worden voortgezet, dan moet een geschikte tijdelijke oplossing worden gebruikt. Dit moet worden gemeld aan de eigenaar van de apparatuur zodat alle partijen hiervan op de hoogte zijn.

Initiële veiligheidscontroles dienen het volgende te controleren:

of alle condensatoren zijn uitgeschakeld; dit dient te worden gedaan op een veilige manier om de mogelijkheid van vonken te voorkomen;

of er geen levende stroomdraden en anderen bedrading blootliggen bij het vullen, afpompen en zuiveren van het systeem;

of er continue potentiaalvereffening plaatsvindt.

Waarschuwingen (alleen bij gebruik van R-290 koelmiddel)

7. Reparatie aan afgedichte onderdelen

1) Tijdens reparaties aan afgedichte onderdelen dienen, voordat de afdichtingen worden verwijderd, alle elektrische onderdelen te worden afgesloten van het apparaat waaraan gewerkt wordt. Als het absoluut nodig is elektrische stroomvoorziening te gebruiken bij het onderhoud, dan dient een permanent werkende vorm van lekdetectie te worden geplaatst op de plaats waar het meest gevaar bestaat.

2) Er dient speciale aandacht te worden besteed aan het volgende om te voorkomen dat de behuizing op een wijze wordt verplaatst waardoor het veiligheidsniveau wordt beïnvloed.

Dit kan schade aan kabels, teveel verbindingen, terminals die niet naar de oorspronkelijke specificatie zijn verbonden, schade aan afdichtingen, niet correct plaatsen van de pakkingsring, enz. zijn.

Zorg ervoor dat het apparaat veilig gemonteerd is.

Zorg ervoor dat de afdichtingen en het afdichtingsmateriaal niet zodanig aangetast zijn dat zij niet meer het binnenkomen van ontvlambare atmosferen voorkomen. Vervangende onderdelen dienen volgens de specificaties van de fabrikant te worden geselecteerd.

OPMERKING: Het gebruik van siliconen afdichting kan de effectiviteit van sommige types detectie-apparatuur belemmeren. Intrinsiek veilige onderdelen hoeven niet geïsoleerd te worden voor de werkzaamheden.

8. Reparatie van intrinsiek veilige onderdelen

Pas geen permanent geleidende of lastcapaciteit toe op het circuit zonder na te gaan of dit de toegestane voltage en stroom voor het gebruikte apparaat niet zal overschrijden. In een ontvlambare atmosfeer kan alleen aan intrinsiek veilige onderdelen gewerkt worden. De testapparatuur dient correct te zijn afgesteld. Vervang de onderdelen alleen met onderdelen die door de fabrikant worden aangegeven. Andere onderdelen kunnen leiden tot een lek en ontsteking van het koelmiddel in de atmosfeer.

9. Bekabeling

Controleer of de kabels niet worden blootgesteld aan slijtage, corrosie, overmatige druk, vibratie, scherpe randen en of andere nadelige effecten in de omgeving. De controle dient ook rekening te houden met het effect van de levensduur of constante vibraties van bijvoorbeeld compressors of ventilatoren.

10. Detectie van ontvlambaar koelmiddel

Er mogen onder geen enkele voorwaarde mogelijke ontstekingsbronnen worden gebruikt bij de detectie van koelmiddellekken. Ook een halogenide fakkel (of andere detector met open vuur) mag niet worden gebruikt.

11. Lekdetectiemethodes

De volgende lekdetectiemethodes zijn geschikt voor systemen met ontvlambare koelmiddelen.

Voor het detecteren van ontvlambare koelmiddelen dienen elektronische lekdetectors te worden gebruikt. De gevoeligheid kan echter te wensen over laten, of er kan een nieuwe kalibratie nodig zijn (detectie-apparatuur dient te worden gekalibreerd in een omgeving zonder koelmiddel). Zorg ervoor dat de detector geen potentiële bron van ontsteking is en dat hij geschikt is voor het gebruikte koelmiddel. Lekdetectorapparatuur dient

te worden ingesteld op de onderste explosiegrens van het koelmiddel en dient te worden gekalibreerd op het gebruikte koelmiddel en als het relevante percentage gas (maximaal 25%) is bevestigd. Lekdetectorvloeistof is geschikt voor gebruik met de meeste koelmiddelen, maar reinigingsmiddelen met chloor dient te worden vermeden daar het chloor kan reageren met het koelmiddel en het koperen pijpwerk kan beschadigen. Als een lek vermoed wordt, dient alle open vuur te worden verwijderd of uitgemaakt. Als er een koelmiddellek is gevonden waarbij gelast moet worden, dient alle koelmiddel uit het systeem te worden afgepompt of geïsoleerd (via afsluitbare kleppen) in een deel van het systeem dat ver van de lek verwijderd is. Het systeem dient voor en tijdens het lasproces te worden gezuiverd met zuurstofvrije stikstof (OFN).

12. Verwijdering en ontluichten

Voor het openen van het koelmiddelcircuit voor reparatie of andere doelen dienen conventionele procedures te worden gebruikt. Het is echter belangrijk tevens de beste praktijken in overweging te nemen bij ontvlambaarheid. De volgende procedure dient te worden gevolgd:

verwijder het koelmiddel;

zuiver het circuit met inert gas;

ontlucht;

zuiver het circuit nogmaals met inert gas;

snijd of las het circuit open.

Het koelmiddel dient in geschikte koelmiddelreservoirs te worden opgeslagen. Het systeem dient te worden gezuiverd met OFN om het toestel veilig te reinigen. Het kan zijn dat dit proces meerdere keren herhaald moet worden. Er mag geen perslucht of zuurstof worden gebruikt voor deze taak.

13. Vulprocedures

Naast de conventionele vulprocedures dient aan de volgende vereisten te worden voldaan.

Voorkom besmetting met andere koelmiddelen bij het vullen van het systeem. Slangen en lijnen dienen zo kort mogelijk te zijn om de hoeveelheid koelmiddel erin te minimaliseren

Cilinders dienen rechtop gehouden te worden.

Zor ervoor dat het koelmiddelsysteem geaard is voordat het systeem met koelmiddel wordt gevuld.

Label het systeem wanneer het geheel gevuld is (als dit nog niet is gedaan).

Er dient zeer zorgvuldig op te worden gelet het koelmiddelsysteem niet te vol te doen. Voor het vullen van het systeem dient de druk te worden getest met OFN. Het systeem dient na het vullen en voor het inwerkingtreden te worden getest op lekken. Voordat het toestel de site verlaat dient een extra lekttest te worden uitgevoerd.

14. Stopzetten van het systeem

Voordat deze procedure wordt uitgevoerd is het belangrijk dat de technicus geheel beked is met het toestel en elk detail. Het wordt aangeraden het koelmiddel veilig af te pompen. Voordat de taak wordt uitgevoerd, moet een olie-en koelmiddelmonster worden genomen. Dit is voor het geval een analyse nodig is voor hergebruik van het koelmiddel. Het is belangrijk dat er elektrische

Waarschuwingen (alleen bij gebruik van R-290 koelmiddel)

stroom aanwezig is voordat aan de tak wordt begonnen.

- a) Raak bekend met het toestel en de werking ervan.
- b) Sluit het toestel af van elektrische stroom.
- c) Zorg voor aanvang van de procedure dat:
mechanisch gereedschap aanwezig is, indien nodig, voor het hanteren van de koelmiddelcilinders;
alle persoonbescherminguitrusting beschikbaar is en correct wordt gebruikt; het afpompproces moet te allen tijde door een competente persoon worden uitgevoerd;
de afpompparaatuur en -cilinders moeten voldoen aan de daartoe geldende standaarden.
- d) Pomp het koelmiddel door het koelmiddelsysteem als dat mogelijk is.
- e) Als een vacuüm niet mogelijk is, gebruik dan een meervoudige meter zodat het koelmiddel vanuit de verschillende delen van het systeem kan worden verwijderd.
- f) Zorg ervoor dat de cilinder op een weegschaal geplaatst is voor het afpompen begint.
- g) Start de afpompmachine en volg instructies van de fabrikant.
- h) Laat de cilinders niet te vol lopen. (niet meer dan 80% vloeistofvolume).
- i) De maximale werkdruk van de cilinder mag niet worden overschreden, zelfs niet tijdelijk.
- j) Wanneer de cilinders gevuld zijn en het proces klaar is, zorg er dan voor dat de cilinders en de apparatuur direct worden verwijderd van de werkplek en alle isolatiekleppen van de apparatuur zijn gesloten.
- k) Afgepompt koelmiddel kan niet worden gebruikt voor een andere koelmiddelsysteem, tenzij het is gereinigd en gecontroleerd.

15. Labelen

Apparatuur dient een label te bevatten waarop staat vermeld dat deze is stopgezet en dat er geen koelmiddel in zit. Het label dient een datum en handtekening te bevatten. Zorg ervoor dat er labels op de apparatuur aanwezig zijn die aangeven dat deze ontvlambaar koelmiddel bevat.

16. Afpompen

Wanneer het koelmiddel uit een systeem wordt verwijderd, voor onderhoud of voor stopzetting van het systeem, dat wordt aangeraden het koelmiddel veilig te verwijderen.

Wanneer het koelmiddel wordt overgebracht naar cilinders, zorg er dan voor dat alleen geschikte cilinders worden gebruikt.

Zorg ervoor dat er voldoende cilinders aanwezig zijn voor het afpompen van al het koelmiddel. Alle cilinders die worden gebruikt voor dat koelmiddel moeten worden gelabeld voor dat koelmiddel (d.w.z. speciale cilinders voor het afpompen van dat koelmiddel). Cilinders dienen te beschikken over een ontluchtingsklep en de afsluitkleppen dienen zich in goede staat te bevinden. Lege afpompcilinders moeten worden ontvlucht en, indien mogelijk, te worden gekoeld voor het afpompen.

De afpompparaatuur dient goed te werken en te beschikken over instructies voor de apparatuur, en dient geschikt te zijn voor het afpompen van ontvlambaar koelmiddel. Daarbij dient een aantal gekalibreerde

weegschalen beschikbaar te zijn die in goede staat verkeren. De slangen moeten beschikken over niet lekkende koppelingen en dienen zich in goede staat te bevinden. Voordat de afpompmachine wordt gebruikt, controleer of deze goed werkt goed onderhouden is en of alle elektrische onderdelen afgedicht zijn om ontsteking te voorkomen bij het eventueel vrijkomen van koelmiddel. Raadpleeg bij twijfel de fabrikant.

Het afgepompte koelmiddel dient te worden geretourneerd aan de leverancier in geschikte cilinders en de relevante Afvalverwerkingsnota ingevuld. Meng geen koelmiddelen in de afpompvaten en vooral niet in cilinders. Als er compressors of olie van compressors moet worden verwijderd, zorg er dan voor dat deze dan is ontvlucht tot een aanvaardbaar niveau zodat er geen ontvlambare koelmiddel achterblijft in het smeermiddel. Het ontluchtingsproces dient plaats te vinden voor het retourneren van de compressor aan de leveranciers. Om dit proces te versnellen mag alleen elektrische verwarming worden gebruikt op de compressorbehuizing. Wanneer de olie wordt afgevoerd van het systeem, dient dit op een veilige manier worden gedaan.

Opmerking over fluorhoudende gassen

- Fluorhoudende broeikasgassen zitten in hermetisch afgesloten apparatuur. Raadpleeg het relevante label op het toestel voor specifieke informatie over de hoeveelheid en de CO₂ in tonnen van het fluorhoudende broeikasgas (op sommige modellen).
- Installatie, service, onderhoud en herstel van dit toestel dienen te worden uitgevoerd door een gecertificeerd technicus,
- De installatie en verwijdering dienen te geschieden door een gecertificeerd technicus.

Vorbereitung

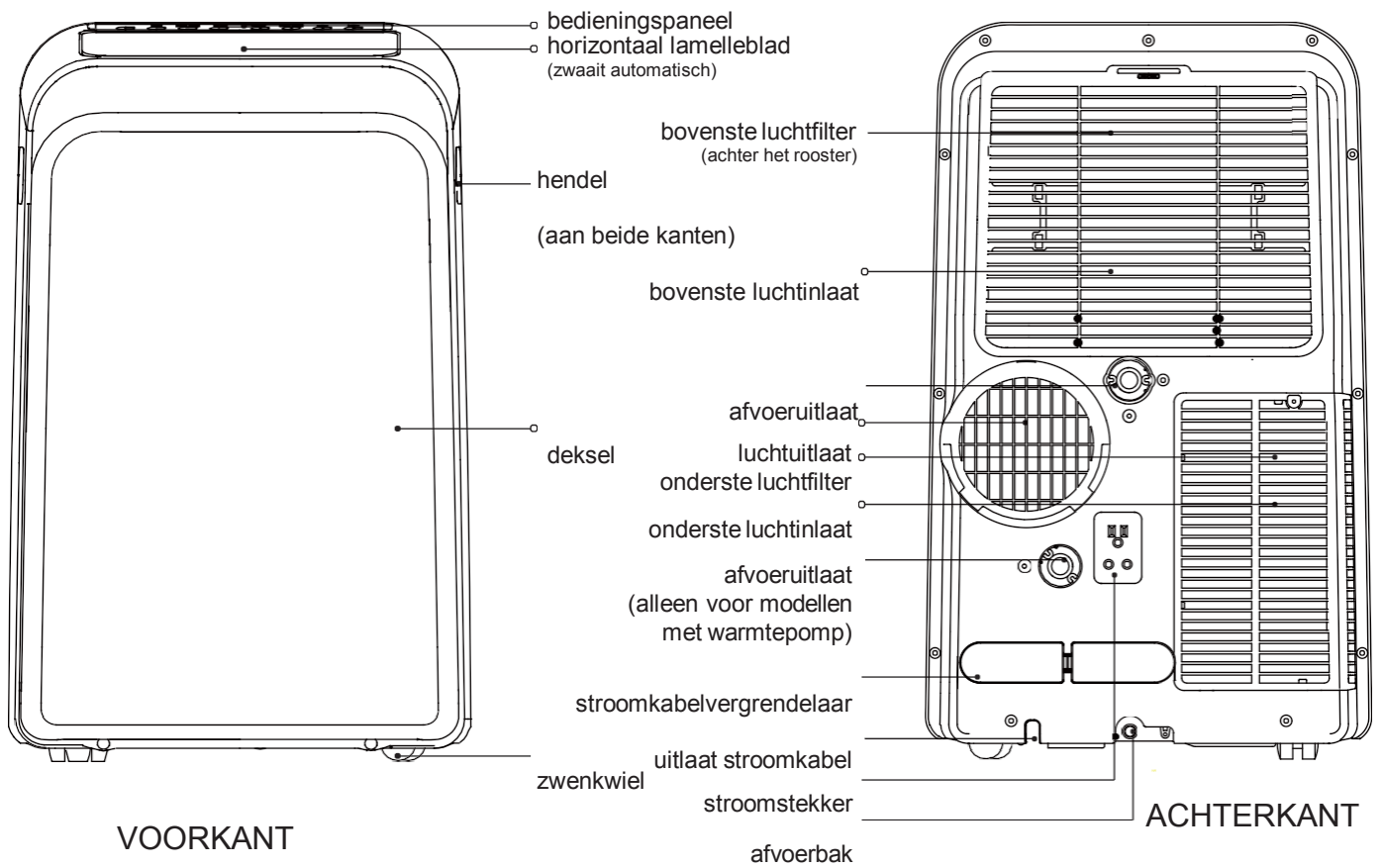

| Installatie

Het kiezen van de juiste locatie

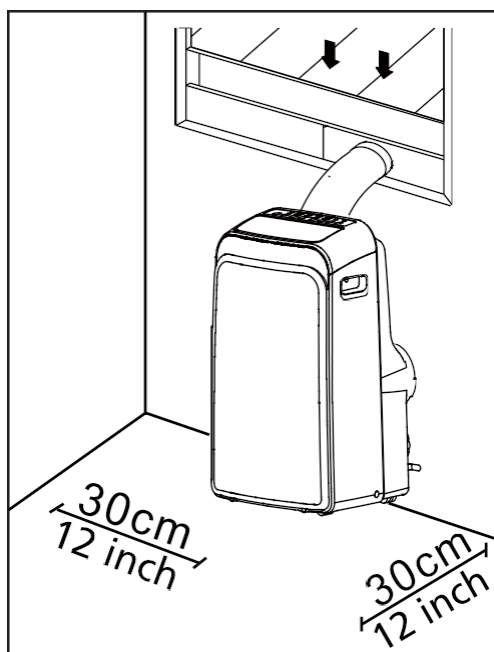

Geschikte installatieplekken dient te voldoen aan de volgende maatstaven:

- Plaats uw toestel op een stevige ondergrond om overmatig geluid en trillen te voorkomen.
- Het toestel moet worden geplaatst in de buurt van een stopcontact, en het onderste blad voor afvoeruitlaat (aan de achterkant van het toestel) moet bereikbaar zijn.
- Het toestel moet ten minste 30 cm (12") van de dichtstbijzijnde muur worden geplaatst voor een goede werking.
- Bedek de inlaten, uitlaten of ontvanger van de afstandsbediening op het toestel NIET, dit kan schade toebrengen aan het toestel.

Aanbevelingen voor installatie

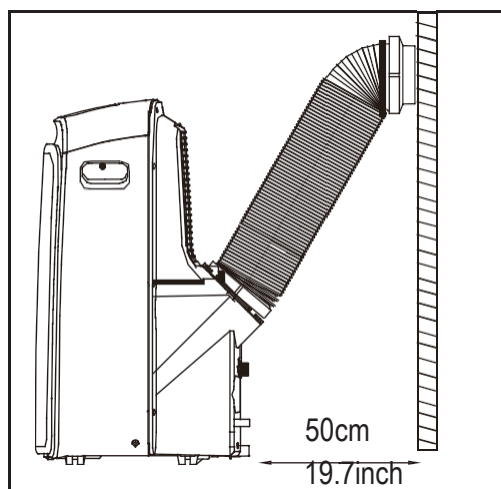

OPMERKING:

De afbeeldingen in deze handleiding zijn uitsluitend bedoeld ter verduidelijking.

Uw toestel kan er enigszins anders uit zien.

Ga altijd uit van het door u gekochte model.

Het toestel kan worden bediend op het bedieningspaneel of met de afstandsbediening. Deze handleiding bevat geen sectie Handleiding voor afstandsbediening. Zie hiervoor de apart meegeleverde Gebruikershandleiding van de afstandsbediening.

Als er grote verschillen zijn tussen de gebruikershandleiding van het toestel en de Handleiding voor de afstandsbediening, dan heeft de Gebruikershandleiding van het toestel de voorkeur.



Benodigd gereedschap







- Medium Philipsschroevendraaier;
- Meetlint of liniaal;
- Mes of schaar;
- Zaag (optioneel, om raamadaptor aan te passen bij smal raam)

Hulpstukken

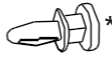
Meet uw raam op en kies de geschikte raamschuif.

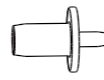
Installatie

Onderdeel	Beschrijving	Hoeveelheid
	Toesteladapter	1 pc
	Uitlaatslang	1 pc
	Raamschuifadapter	1 pc
	Wanduitlaatadapter A (alleen voor wandinstallatie)	1 pc
	Wanduitlaatadapter B (met dop) (alleen voor wandinstallatie)	1 pc
	Schroef en anker (alleen voor wandinstallatie)	4 set
	Raamschuif A	1 pc
	Raamschuif B	1 pc
	Stroomkabelvergrendelaar	1 pc

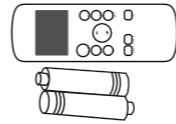
Onderdeel	Beschrijving	Hoeveelheid
	Bout	1 pc
	Veiligheidsbeugel en -schroef	1 set
	Afvoerslang	1 pc
	Adapter afvoerslang (alleen voor modellen met warmtepomp)	1 pc
	Schuimafdichting A (plakkend)	2 pc
	Schuimafdichting B (plakkend)	2 pc
	Schuimafdichting C (niet plakkend)	1 pc
	Afstandsbediening en batterij	1 set

OPMERKING: Items met * zijn optioneel. Er kunnen zich lichte variaties in het ontwerp voordoen.

Installatiekit voor ramen

Stap 1: Voorbereiding uitlaatslangmontage

Druk de uitlaatslang in de raamschuifadapter en toesteladapter, deze worden automatisch door elastische gespen van de

adapters vastgeklemd.

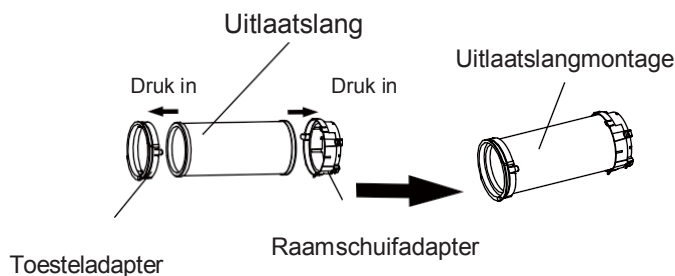

Stap 2: Installeer de uitlaatslangmontage aan het toestel

Steek de toesteladapter van de uitlaatslangmontage in de onderste groef van de luchtuitleat, terwijl de haak van de adapter in de opening van de luchtuitleat valt en schuif de uitlaatslangmontage in de richting van de pijl voor installatie.

Zorg ervoor dat de haak van de adapter in de opening van de luchtuitleat valt

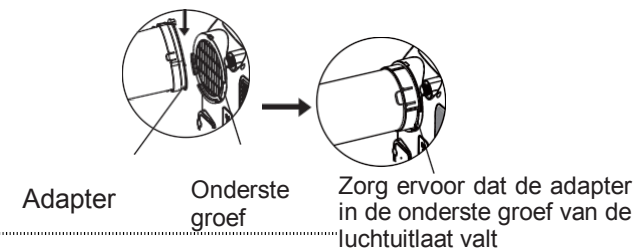

Stap 3: Voorbereiding verstelbare raamschuif

1. Stel, afhankelijk van de grootte van uw raam, de grootte af van de raamschuif.
2. Als er vanwege de lengte van het raam twee raamschuiven nodig zijn, gebruik dan een bout om de raamschuiven te bevestigen zodra zij op de juiste lengte zijn gebracht.
3. Als er vanwege de lengte van het raam drie raamschuiven nodig zijn (optioneel), gebruik dan twee bouten om de raamschuiven te bevestigen zodra zij op de juiste lengte zijn gebracht.

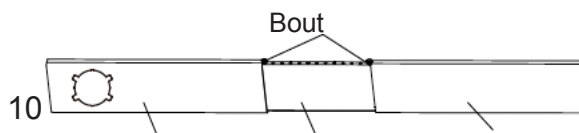
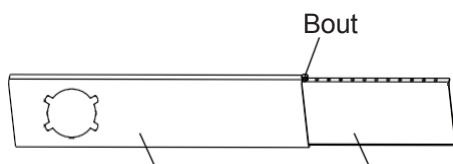

| Installatie

Raamschuif A

Raamschuif B

Raamschuif A

Raamschuif B

Raamschuif C

Installatie

Opmerking: Wanneer de uitlaatslangmontage en de verstelbare raamschuif voorbereid zijn, kiest u een van de volgende installatiemethodes:

Type 1: Hangraam- of schuifraaminstallatie (optioneel)

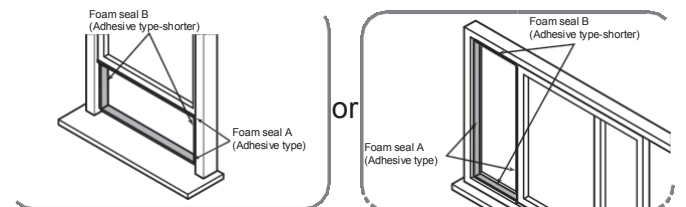

1. Snij de plakkende schuimafdichtingsstrips A en B op de juiste lengte en plak ze op het raamkozijn zoals aangegeven

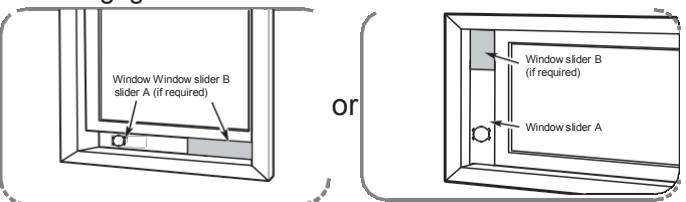

2. Plaats de raamschuifmontage in de raamopening.

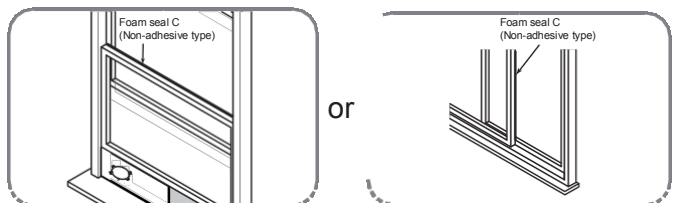

3. Snij de niet plakkende schuimafdichtingsstrip C op maat voor de breedte van het raam. Plaats de afdichting tussen het glas en het raamkozijn zodat er geen lucht of insecten in de kamer kunnen komen.

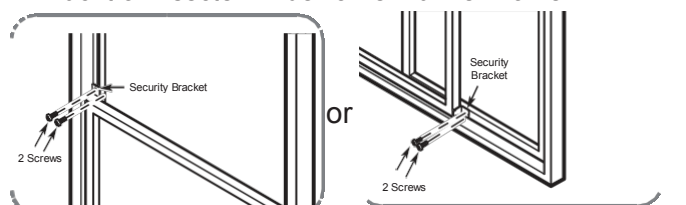

4. Indien gewenst, plaats een veiligheidsbeugel met 2 schroeven, zoals aangegeven.

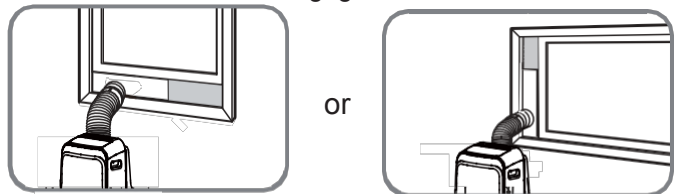

5. Plaats de raamschuifadapter in het gat van de raamschuif.

Type 2: Wandinstallatie (optioneel)

1. Maak een gat van 125 mm (4,9 inch) in de muur voor de wanduitlaatadapter B.
2. Bevestig de wanduitlaatadapter op de muur met de vier ankers en schroeven uit de kit.
3. Verbind de uitlaatslangmontage (met wanduitlaataadapter A) met de wanduitlaatadapter B.

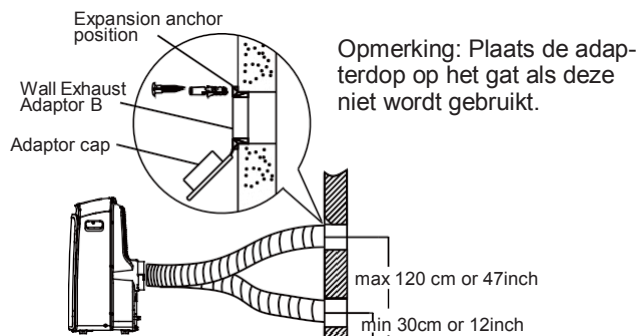

Opmerking: Om verzekerd te zijn van een goed functioneren mag de slang NIET worden uitgetrokken of gebogen. Zorg ervoor dat er zich geen obstakels bevinden rond de luchtuitlaat van de uitlaatslang (rondom 500 mm), zodat het uitlaatsysteem goed kan werken. De afbeeldingen in deze handleiding zijn uitsluitend bedoeld ter verduidelijking. Uw airconditioner kan er enigszins anders uit zien. Ga altijd uit van het door u gekochte model.



Werking

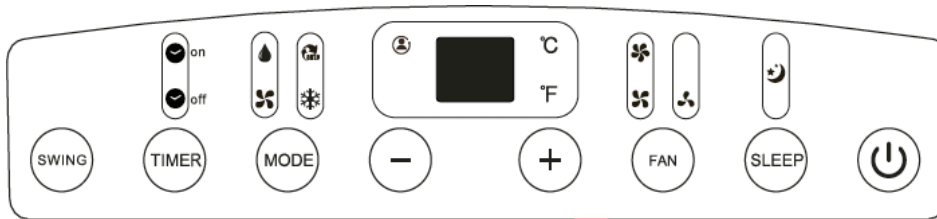

OPMERKING: il pannello di controllo potrebbe essere simile a uno dei seguenti:

KP-35 CP10



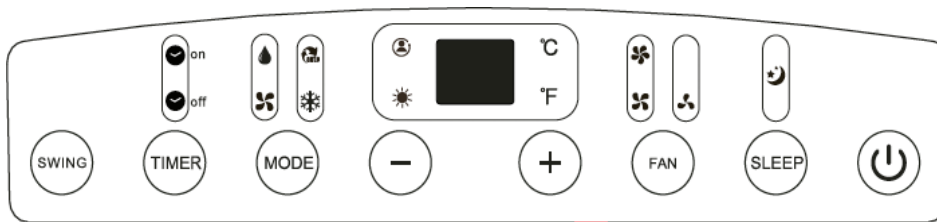















KP-35 HP10



OPMERKING: Op sommige modellen  wordt °F aangegeven. Op sommige modellen  staat "WIRELEES light" aangegeven in plaats van  "power light".

OPMERKING: Sommige functies (ION, VOLG ME, VERWARMING, DRAADLOOS, enz.) zijn optioneel.

	Lampje VERWARMINGS-stand		Lampje HOGE ventilatorsnelheid		Lampje VOLG ME-modus
	Lampje KOELINGS-stand		Lampje MATIGE ventilatorsnelheid		Lampje voor SLAAP-stand
	Lampje VENTILATOR-stand		Lampje LAGE ventilatorsnelheid		Graden Celsius
	Lampje DROGEN-stand		Lampje AUTOMATISCHE ventilatorsnelheid		Graden Fahrenheit
	Lampje AUTO-stand		Lampje FILTER-stand		LED-schem
	Lampje DRAADLOOS		Lampje STROOMBEHEER		

OPMERKING: l'unità acquistata potrebbe essere simile a una delle seguenti:



Werking

SWING SWING-knop

Deze knop wordt gebruikt om de functie Automatisch zwaaien te starten. Wanneer de Auto Swing-functie in werking is, druk dan op de SWING-knop om de lamelle in een gewenste hoek stop te zetten.

SWING WIRELESS-knop (optioneel)

 (3 seconds)

Deze knop wordt gebruikt om de draadloze functie te starten. Als u voor de eerste keer de draadloze functie gebruikt, druk dan de SWING-knop 3 seconden in om de draadloze verbinding in te stellen. Op het LED-scherm verschijnt 'AP' om aan te geven dat u de draadloze functie kunt instellen. Als de verbinding (met router) binnen 8 minuten is gelukt, zal het toestel automatisch de verbindingmodus verlaten en zal WIRELESS-lampje aangaan. Als de verbinding niet binnen 8 minuten lukt, verlaat het toestel de verbindingmodus automatisch. Nadat de draadloze verbinding tot stand is gekomen, drukt u de SWING- en MIN (-)-knoppen tegelijkertijd 3 seconden in om de draadloze modus uit te zetten en op het LED-scherm verschijnt 3 seconden 'OFF'. Druk 3 seconden tegelijkertijd op de SWING- en de PLUS (+)-knoppen om de draadloze modus aan te zetten en op het LED-scherm verschijnt 3 seconden 'ON'.

OPMERKING: Wanneer u de draadloze functie opnieuw opstart, kan het even duren voordat het systeem automatisch verbindt.

TIMER TIMER-knop

Deze knop wordt gebruikt om de automatische starttijd en de automatische stoptijd te activeren, samen met de + en - knoppen. Het lampje voor aan/uit zal aan of uit gaan volgens de instellingen.

MODE MODE-knop

Selecteert de juiste bedrijfsmodus. Elke keer als u op de knop drukt, wordt er een stand gekozen in deze volgorde: AUTO, KOELEN, DROGEN, VENTILATOR en VERWARMEN (alleen bij modellen met verwarming). Het moduslampje licht op bij de verschillende modusinstellingen



UP (+) en DOWN (-) knoppen

Deze knoppen worden gebruikt om de temperatuurinstellingen te verhogen of te verlagen met 1°C/1°F (of 2°F) binnen een bereik van 17°C/62°F tot 30°C/86°F (of 88°F), of de tijd klok binnen een bereik van 0 tot 24 uur.

OPMERKING: Het bedieningspaneel kan temperaturen in graden Fahrenheit of graden Celsius aangeven. Om te schakelen tussen de een en de ander, drukt u tegelijkertijd 3 seconden op de UP- en DOWN-knop.

SLEEP SLEEP/ECO-knop

Deze knop wordt gebruikt op de slaap/eco-functie te starten.



POWER-knop

Aan/uit-schakelaar.



LED-scherm

Toont de ingestelde temperatuur in °C of °F (°F wordt op sommige modellen niet getoond) en de instellingen van de tijd klok. In de DROGEN- en VENTILATOR-stand toont het de kamertemperatuur.

Het toont tevens fout- en beschermingscodes:

- E1- Foutmelding kamertemperatuursensor
- E2- Foutmelding temperatuursensor van de verdampers
- E3- Foutmelding temperatuursensor condensator (op sommige modellen)
- E4- Communicatiefout van het displaypaneel
- EC- Fout detectie koelmiddel (op sommige modellen)
- P1- Afvoerbak is vol, verbind de afvoerslang en voer het verzamelde water af. Bel de hulpdienst als de beschermingscode blijft verschijnen

Opmerking: Wanneer een van de bovenstaande storingen voorkomt, schakel het toestel dan uit en controleer op obstakels. Start het toestel opnieuw op, als de storing zich blijft voordoen, zet het toestel dan uit en trek de stekker uit het stopcontact. Neem contact op met de fabrikant of bevoegd technicus voor reparatie.

Installatie uitlaatslang

De uitlaatslang en de adapter moeten worden geïnstalleerd of verwijderd volgens de gebruiksaanwijzing. De uitlaatslang moet zijn geïnstalleerd bij KOELINGS-, VERWARMINGS- (type warmtepomp)- of AUTO-stand. Voor de VENTILATOR-, DROGEN of VERWARMINGS (type elektrische verwarming) stand moet de uitlaatslang worden verwijderd.

| Werking

Gebruikersinstructies

KOELINGS-modus

- Druk op de MODE-knop tot het lampje van de KOELINGS-stand aangaat.
- Druk op de INSTELLINGEN-knoppen + of - om de gewenste kamertemperatuur te selecteren. De temperatuur kan worden ingesteld binnen een bereik van 17°C~30°C/62°F~86°F (of 88°F).
- Druk op de VENTILATORSNELHEID-knop om de snelheid van de ventilator te selecteren.

VERWARMINGS-stand (alleen bij modellen met verwarming)

- Druk op de MODE-knop tot het lampje van de VERWARMINGS-stand aangaat.
- Druk op de INSTELLINGEN-knoppen + of - om de gewenste kamertemperatuur te selecteren. De temperatuur kan worden ingesteld binnen een bereik van 17°C~30°C/62°F~86°F (of 88°F).
- Druk op de VENTILATORSNELHEID-knop om de snelheid van de ventilator te selecteren. Bij sommige modellen kan de ventilatorsnelheid niet worden ingesteld in de VERWARMINGS-stand.

DROGEN-modus

- Druk op de MODE-knop tot het lampje van de DROGEN-stand aangaat.
- In deze stand kunt u geen ventilatorsnelheid kiezen of de temperatuur instellen. De ventilatormotor werkt op lage snelheid.
- Houd deuren en ramen gesloten voor het beste ontvochtigingseffect.
- Steek de koker niet door het raam.

AUTO-modus

- Wanneer u de airconditioner in de AUTO-stand zet, zal deze automatisch kiezen voor koeling, verwarming (alleen bij modellen met verwarming) of alleen ventilator, afhankelijk van de ingestelde temperatuur en de kamertemperatuur.
 - De airconditioner beheerst de kamertemperatuur automatisch rond de door u ingestelde kamertemperatuur.
 - In de AUTO-stand kunt u geen ventilatorsnelheid kiezen.
- OPMERKING: In the AUTO-stand lichten zowel de het lampje van de AUTO-stand als van de werkende stand op (bij sommige modellen)

VENTILATOR-modus

- Druk op de MODE-knop tot het lampje van de VENTILATOR-stand aangaat.
- Druk op de VENTILATORSNELHEID-knop om de snelheid van de ventilator te selecteren. De temperatuur kan niet worden ingesteld.
- Steek de koker niet door het raam.

TIJDKLOK-modus

- Als het toestel is aangeschakeld, en u drukt op de TIMER-knop, wordt het automatische Stop-programma gestart, het lampje van de TIMER OFF licht op. Druk op de +/- knop om de gewenste tijd te selecteren. Druk nogmaals gedurende 5 seconden op de TIMER-knop en het automatische Start-programma wordt gestart. Het lampje van de TIMER on licht op. Druk op de +/- knop om de

- gewenste automatische starttijd te selecteren
- Als het toestel is uitgeschakeld, en u drukt de TI-MER-knop in om het automatische Start-programma te starten, druk deze dan binnen 5 seconden opnieuw in om het automatische Stop-programma te starten.
- Druk op de + of - knop om de automatische tijd te veranderen met stappen van 0,5 uur, tot 10 uur, en vanaf daar per 1 uur tot 24 uur. Het toestel zal de tijd terugtellen tot het startmoment.
- Het systeem zal automatisch teruggaan en de voorgaande temperatuurinstelling tonen als er binnen 5 seconden geen activiteit plaatsvindt.
- Als u het toestel op een willenkeurig moment aan- of uitschakelt zal de instelling van de tijd klok teruggaan naar 0,0 en de het automatische Start-/Stop-programma annuleren.

SLAAP (ECO)-modus

- Als u op deze knop drukt, wordt de geselecteerde temperatuur gedurende 30 minuten verhoogd (koeling) of verlaagd (verwarming) met 1°C/2°F (of 1°F). De temperatuur wordt dan na nogmaals 30 minuten verhoogd (koeling) of verlaagd (verwarming) met nog eens 1°C/2°F (of 1°F). Deze nieuwe temperatuur wordt dan 7 uur aangehouden voordat het terugkeert naar de oorspronkelijk geselecteerde temperatuur. Hiermee komt het SLEEP/ECO-programma aan een eind en werkt het toestel zoals oorspronkelijk gepland.

OPMERKING: Deze functie is niet beschikbaar in de VENTILATOR- of DROGEN-stand.

Andere functies

VOLG MIJ / TEMP.SENSOR-functie (optioneel)

OPMERKING: Deze functie kan ALLEEN worden geactiveerd via de afstandsbediening. De afstandbediening functioneert als een thermostaat op afstand en zorgt voor de temperatuurbeheersing in de ruimte. Om de Volg mij / Temp.sensor-functie te activeren, richt u de afstandsbediening naar het toestel en drukt u op de knop FOLLOW ME / TEMP.SENSING. De afstandbediening zendt dit signaal naar de airconditioner totdat u de knop FOLLOW ME / TEMP.SENSING nogmaals indrukt. Als het toestel binnen een interval van 7 minuten het signaal van Volg mij / Temp. sensor niet ontvangt, schakelt het toestel de Volg mij / Temp. sensor-functie uit.

OPMERKING: Deze functie is niet beschikbaar in de VENTILATOR- of DROGEN-stand.

AUTO-HERSTART

Als het toestel onverwachts uitschakelt door een stroomonderbreking, start het automatisch opnieuw op met laatste functie-instellingen als de stroom terugkeert.

AANPASSING RICHTING LUCHTSTROOM

De lamelle kan automatisch worden bijgesteld. De richting van de luchtstroom automatisch instellen:

- Wanneer het toestel is AANGESCHAKELD opent de lamelle zich volledig.
- Druk op de SWING-knop op het paneel of de afstandsbediening om de functie Automatisch zwaaien te starten. De lamellen bewegen automatisch op en neer.
- Verstel de lamelle niet handmatig.

Werking

WACHT 3 MINUTEN VOOR HET OPNIEUW OPSTARTEN Nadat het toestel is gestopt mag het gedurende de eerste 3 minuten niet worden herstart. Dit is om het toestel te beschermen. Het toestel start na 3 minuten automatisch op.

STROOMBEHEER-functie (op sommige modellen)
Wanneer de omgevingstemperatuur gedurende een periode lager is dan de instellingstemperatuur, schakelt het toestel automatisch de stroombeheerfunctie in. De compressor en de ventilatormotor stoppen. Wanneer de omgevingstemperatuur gedurende een periode hoger is dan de instellingstemperatuur, schakelt het toestel automatisch de stroombe-

heerfunctie in.

De compressor en/of de ventilatormotor starten.

OPMERKING: Voor een toestel met een lampje voor stroombeheer, zal dit lampje aangaan.

Waterafvoer

- Verwijder in ontvochtigingsmodus de bovenste afvoerplug uit de achterkant van het toestel, installeer het afvoerverbindingsstuk (5/8" universele vrouwelijke hersteller) met een 3/4"

slang (apart aankopen). Voor modellen zonder afvoerverbinding moet de afvoerslang direct op het gat worden aanges-

loten. Plaats het open einde van de slang direct boven de afvoerbak op de vloer.

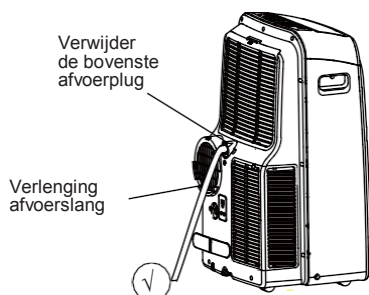

- Verwijder in verwarmingspompmodus de onderste afvoerplug uit de achterkant van het toestel, installeer het afvoerverbindingsstuk (5/8" universele vrouwelijke hersteller) met een 3/4" slang (apart aankopen). Voor modellen zonder afvoerverbinding moet de afvoerslang direct op het gat worden aangesloten. Plaats het open einde van de slangadapter direct boven de afvoerbak op de vloer.

OPMERKING: Zorg ervoor dat de slang stevig vast zit, zodat er geen lekken ontstaan. Richt de slang op de afvoerbak en zorg ervoor dat er geen knikken in de slang zitten waar het water zich ophoopt. Plaats het uiteinde van de slang in de afvoerbak en zorg ervoor dat het uiteinde van de slang naar beneden gericht is om het water soepel te laten stromen ✓. Niet naar boven richten (zie figuren met ✗). Wanneer geen gebruik wordt gemaakt van de afvoerslang, zorg ervoor dat de afvoerplug en knop stevig geplaatst zijn om lekken te voorkomen

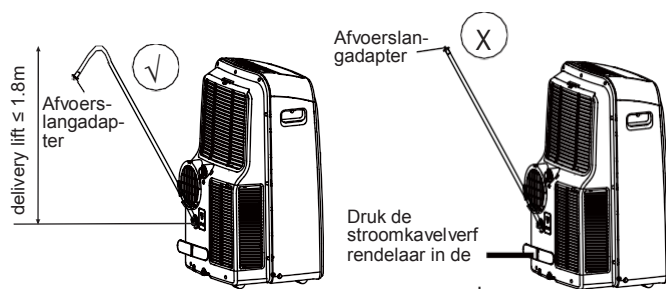
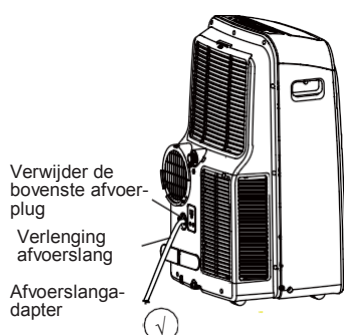

- Wanneer het water in de afvoerbak een bepaald niveau bereikt, maakt het toestel 8 keer een piepend geluid en verschijnt "P1" op het digitale scherm. Op dit moment zal de airconditioner/ontvochtiger onmiddellijk stoppen met werken. De ventilatormotor zal echter niet stoppen (dit is normal).

Verplaats het toestel voorzichtig naar een afvoerplaats, verwijder de onderste afvoerplug en laat het water wegstromen. Plaats de onderste afvoerplug terug en start het toestel opnieuw op



tot het "P1"-symbool verwijnt. Bel de hulpdienst als de foutmelding blijft verschijnen.

OPMERKING: Zorg er voor het opstarten van het toestel voor dat de onderste afvoerplug stevig vast zit om lekken te voorkomen.

Onderhoud



WAARSCHUWING

- Trek altijd de stekker uit het stopcontact voor schoonmaak en onderhoud.

- Gebruik GEEN ontvlambare vloeistoffen of chemicaliën om het toestel schoon te maken.

- Reinig het toestel NIET onder stromend water. Dit kan tot elektrische ontlanding of brand leiden.

- Gebruik het toestel niet als de stroomtoevoer beschadigd is geraakt tijdens het schoonmaken. Een beschadigde stroomkabel moet worden vervangen door een nieuwe kabel van de fabrikant.

Het luchtfilter reinigen

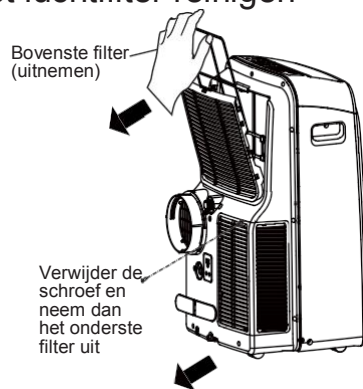

Verwijder het luchtfilter



LET OP

| Werking

Gebruik het toestel NIET zonder filter, daar vuil en pluizen kunnen samenklonteren en de prestaties zullen verminderen.

Onderhoud

Onderhoudstips

- Reinig het luchtfilter elke 2 weken voor optimale prestatie. De wateropvangbak moet direct worden geleegd wanneer het P1-bericht verschijnt, en voor het opslaan van het toestel om schimmel te voorkomen.
- Indien u huisdieren heeft, zult u het rooster regelmatig moeten schoonvegen om te voorkomen dat hun haren de luchtstroom blokkeren.

Het toestel schoonmaken

Reinig het toestel met een vochtige, pluisvrije doek en een neutraal schoonmaakmiddel. Droog het toestel met een droge, pluisvrije doek.

Hoe het toestel te bewaren wanneer u het niet gebruikt

- Voer het water in de wateropvangbak af volgens de instructies in de volgende sectie.
- Laat het toestel gedurende 12 uur in een warme ruimte

op de VENTILATOR-stand draaien om het te drogen en schimmelvorming te voorkomen.

- Zet het toestel uit en ontkoppel de stroomtoevoer.
- Reinig het luchtfilter volgens de instructies in de voorgaande sectie. Plaats het schone, droge filter terug voordat u het toestel opslaat.
- Verwijder de batterijen uit de afstandsbediening. Bewaar het toestel op een koele, droge plaats. Blootstelling aan direct zonlicht of extreme hitte kan de levensduur van het toestel verkorten.

OPMERKING: De behuizing en voorkant kunnen worden afgeveegd met een olievrije doek of met een vochtige doek in warm water met een milde vloeibare afwasmiddel. Goed afnemen en droogvegen. Gebruik nooit schuurmiddel, wax of polijst op de voorkant van de behuizing. Wring overtollig water uit de doek voordat u rondom de knoppen schoonmaakt. Water in of rond de bedieningsknoppen kan het toestel beschadigen.

Diagnose fouten

Controleer het toestel volgens het onderstaande formulier voordat u om onderhoud vraagt:

Probleem	Mogelijke oorzaak	Problemen oplossen
Het toestel slaat niet aan na het indrukken van de AAN/UIT-knop	P1 foutmeldingscode	Het wateropvangbak is vol. Schakel het toestel uit, voer het water van de wateropvang bak af en start het toestel opnieuw op
	In de KOELINGS-stand: de kamertemperatuur is lager dan de ingestelde temperatuur	Stel de temperatuur opnieuw in
Toestel koelt niet goed	Het luchtfilter is geblokkeerd met stof of dierenharen	Schakel het toestel uit en reinig het filter volgens de instructies
	Afvoerslang is niet aangesloten of geblokkeerd	Schakel het toestel uit, maak de slang los, controleer op obstakels en bevestig de slang
	Het toestel heeft niet genoeg koelmiddel	Bel een onderhoustechnicus om het toestel te inspecteren en met koelmiddel bij te vullen
	Temperatuur is te hoog ingesteld	Verlaag de instellingstemperatuur
	De ramen en deuren in de kamer staan open	Sluit allen ramen en deuren
	De kamer is te groot	Controleer de te koelen ruimte
Er zijn warmtebronnen in de kamer	Verwijder, indien mogelijk, de warmtebronnen	
Het toestel maakt veel geluid en trilt te veel	De ondergrond is niet waterpas	Installeer het toestel op een platte, stevige ondergrond
	Het luchtfilter is geblokkeerd met stof of dierenharen	Schakel het toestel uit en reinig het filter volgens de instructies
Het toestel maakt een gorgelend geluid	Dit geluid wordt veroorzaakt door het stromen van het koelmiddel door het toestel	Dit is normaal

| Aantekeningen bij het ontwerp en normen

Aantekeningen bij het ontwerp

Productverbetering kan aanleiding zijn voor onaangekondigde aanpassingen in ontwerp en specificaties. Raadpleeg verkoper of fabrikant voor details. Updates aan de handleiding worden gepubliceerd op de website, raadpleeg de website voor de laatste versie.

Informatie over het energielabel

Het energielabel voor dit toestel is gebaseerd op een installatie waarbij de afvoerpijp niet is verlend, zonder raamschuifadapter en wanduitlaatadapter A (zoals aangegeven in de installatiesectie van deze handleiding).

Temperatuurbereik van het toestel

Modus	Temperatuurbereik
Koeiling	17-35°C (62-95°F)
Drogen	13-35°C (55-95°F)
Verwarming (warmtepompmodus)	5-30°C (41-86°F)
Verwarming (warmtepompmodus)	≤ 30°C (86°F)

| Opmerkingen

Wanneer u dit toestel binnen Europa gebruikt, moeten de volgende instructies worden opgevolgd.

VERWERKING: Gooi dit toestel niet bij het ongesorteerd gemeentelijk afval. Bied batterijen als klein chemisch afval aan op de daartoe geschikte plek in uw woonplaats.

Dit toestel mag niet worden weggegooid bij huishoudelijk afval.

Er zijn verschillende manieren voor verwerking:

- A) De gemeente beschikt over een verzamelstelsel waar elektronische apparaten kosteloos kunnen worden weggegooid.
- B) Wanneer u een nieuw toestel aanschaft, zal de verkoper het oude toestel zonder bijkomende kosten terugnemen.
- C) De fabrikant neemt uw oude toestel terug voor verwerking zonder bijkomende kosten.
- D) Oude producten kunnen waardevolle onderdelen bevatten, en kunnen verkocht worden aan schroothandelaars.

Het weggooien in bossen en laderijen vormt een gevaar voor uw gezondheid, omdat gevaarlijk vloeistoffen in het grondwater lekken en in de voedselketen terecht komen.



CP046IU-PDN7
16120600000751