

GTTE1

Temperatuurgestuurde transformatorregelaar

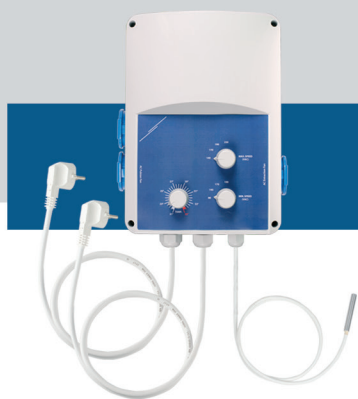

De GTTE1-serie snelheidsregelaars regelen de snelheid van monofasige, spanningsregelbare motoren door het variëren van de uitgangsspanning in functie van de gemeten temperatuur. Ze zijn uitgerust met autotransformator(en) en regelen de snelheid van toevoer- en afzuigventilatoren automatisch, in vijf stappen, volgens de temperatuur die wordt gemeten via de geïntegreerde temperatuur draadprobe. Via de extra uitgang kan een elektrisch verwarmingselement aangestuurd worden (AAN/UIT)

Belangrijke kenmerken

- Plug and play, geen bekabeling nodig
- 2 Schuko IP-54 eurostekkers voor het aansluiten van een aanvoer- en/of afzuigventilator
- 1 Schuko IP54 eurostekker voor het aansluiten van een elektrische verwarming (Imax. 16 A)
- Voedingskabels met stekkers 230 VAC / 16 A
- Geïntegreerde PT500 temperatuursonde met 4 meter kabel
- Alle stopcontacten zijn afzonderlijk en extern gezeerd
- Geïntegreerde wandplaat voor eenvoudige wandmontage
- Potentiometer voor temperatuur instelpunt bereik: 21–35 °C
- Draaischakelaars voor minimum- en maximuminstelling van de uitgangsspanning

Technische specificaties

| | | |
|---|--------------------------------------|-------------------------------|
| Voedingsspanning | 230 VAC / 50–60 Hz | |
| Max. Gecombineerde motorstroom | GTTE1-35L22 | 3,5 A |
| | GTTE1-75L22 | 7,5 A |
| Max. stroom van de verwarming | 16 A | |
| Temperatuurregeling | 21–35 °C | |
| Minimale geregelde uitgangsspanning in te stellen via een draaischakelaar | 80–190 VAC | |
| Maximale geregelde uitgangsspanning in te stellen via een draaischakelaar | 140–230 VAC | |
| Hysteresis delta | 0,2 °C | |
| Proportioneel bereik | 2 °C | |
| Behuizing | kunststof (R-ABS, UL94-V0, RAL 7035) | |
| Beschermingsgraad | IP54 (volgens de EN 60529) | |
| Werkingscondities | Temperatuur | -10–40 °C |
| | Relatieve vochtigheid | 5–80 % rV (niet-condenserend) |

Artikelcodes

| Artikelcodes | Imax | Zekering (5*20 mm), [A] |
|--------------------|-------|-------------------------|
| GTTE1-35L22 | 3,5 A | F: T-5,0 A-H |
| GTTE1-75L22 | 7,5 A | F: T-12,5 A-H |

Toepassingen

- Ventilatieregeling volgens gemeten temperatuur van monofase 230 VAC-toestellen. Toepassingsgebied: serres, stallen, loodsen, enz...
- Temperatuurgestuurde ventilatiesystemen
- Uitsluitend voor binnen gebruik

Normen

- Laagspanning richtlijn 2014/35/EC: EN 60335-1:2012
- EMC richtlijnen 2014/30/EU: EN 61000-6-3:2007/A1:2011/AC:2012, EN 61000-6-2:2005/AC:2005



Bekabeling en aansluitingen

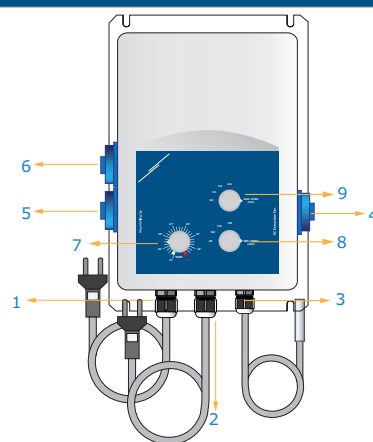

| | | |
|--|---------------------------|---------------------------|
| 1 - Standaard stroomvoorziening Euro-plugkabel voor elektrische verwarming (1,5 m) | Voeding | 230 VAC / 50–60 Hz |
| 2 - Standaard stroomvoorziening Euro-plugkabel voor GTEE regelaar (1,5 m) | Voeding | 230 VAC / 50–60 Hz |
| 3 - Sonde temperatuursensor | Lengte | 4 m, aangesloten op PT500 |
| | Weerstand | 500 Ω bij 0 °C |
| | Meetbereik sensor | -30–70 °C |
| 4 - Stopcontact AC-afzuigventilator | Aansluiting | 230 VAC / 50–60 Hz |
| 5 - Stopcontact AC-toevoerventilator | | |
| 6 - Stopcontact elektrische verwarming | | |
| 7 - Potentiometer temperatuurinstelpunt | Bereik | 21–35 °C, schaal 1 °C |
| 8 - Minimale geregelde uitgangsspanning in te stellen via een draaischakelaar | 80 / 140 / 170 / 190 VAC | |
| 9 - Maximale geregelde uitgangsspanning in te stellen via een draaischakelaar | 140 / 170 / 190 / 230 VAC | |

GTTE1

Temperatuurgestuurde transformatorregelaar



Bevestigen en afmetingen

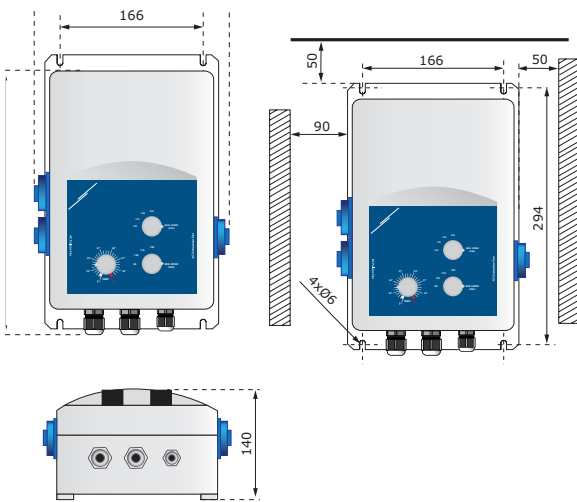

Werkingschema

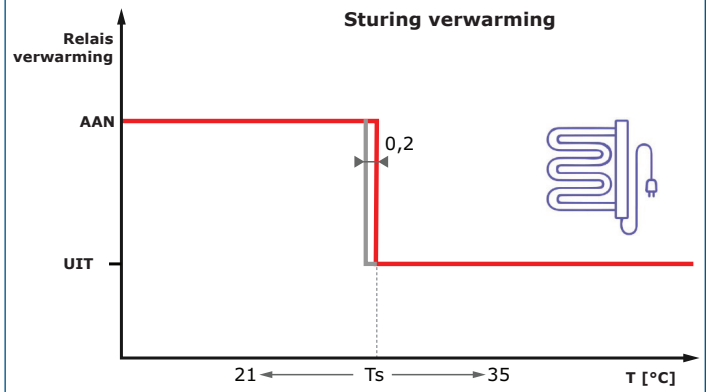
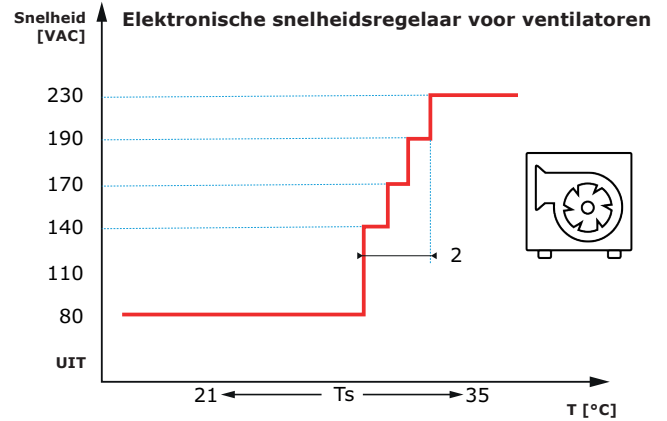

Verpakking

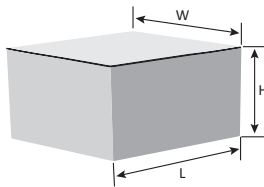

| Artikelcode | Verpakking | Lengte [mm] | Breedte [mm] | Hoogte [mm] | Netto gewicht | Bruto gewicht |
|-------------|----------------|-------------|--------------|-------------|---------------|---------------|
| GTTE1-35L22 | Eenheid (1st.) | 340 | 255 | 155 | 5 kg | 5,8 kg |
| GTTE1-75L22 | Eenheid (1st.) | 340 | 255 | 155 | 8,5 kg | 9,2 kg |

Global trade item numbers (GTIN)

| Verpakking | GTTE1-35L22 | GTTE1-75L22 |
|----------------|----------------|----------------|
| Eenheid | 05401003017739 | 05401003017746 |

GTTE1

Temperatuurgestuurde transformatorregelaar

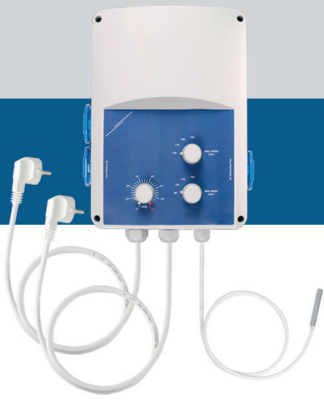

Toepassingen

